

NOMAPACK® WS

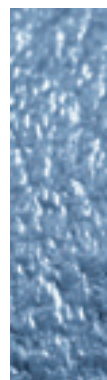
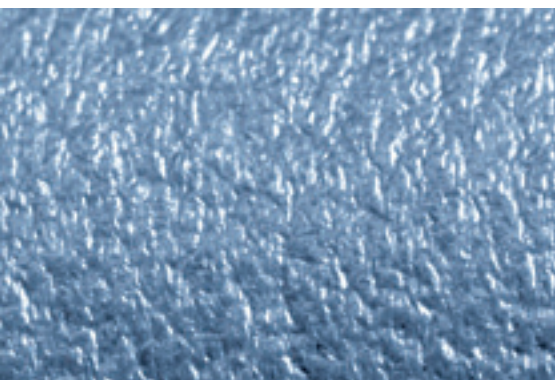

NOMAPACK® WS est une protection innovante pour le transport et le stockage de pare-brise et de verre. Un renfort intérieur empêche la perforation du profilé et protège efficacement le produit. Un vaste assortiment d'accessoires est disponible pour simplifier l'utilisation des NOMAPACK® WS.

- Protection brevetée pour pare-brise et vitres
- Unique, avec renfort intérieur
- Protection efficace contre les rayures et les chocs

Informations techniques

- Mousse PE-LD
- Sans CFC & HCFC
- Densité de 45 kg/m³ à 63 kg/m³
- Livré sur tourets
- Autres développements sur mesure
- Absorption d'humidité < 1 - vol.% après 40 jours
- 100% recyclable



NMC sa se réserve le droit de modifier à tout moment et sans avis préalable les caractéristiques et la gamme de ses produits. Les informations contenues dans ce prospectus sont données sur base de bonne foi et en rapport avec les connaissances techniques actuelles. L'application correcte incombe à l'utilisateur. Si ce dernier hésite quant à l'application requise, NMC sa l'invite à s'informer auprès de la société ou de ses représentants.

Pour de plus amples informations,
veuillez contacter notre filiale dans votre pays.
Visitez www.nmc.eu/contact

www.nmc.eu



NOMAPACK® WS 33x26



- Spécialement conçu pour des épaisseurs de 3 mm à 6 mm
- Pour pare-brise nus
- Grande force pincement
- Disponible avec ou sans renfort intérieur
- Livré sur tourets

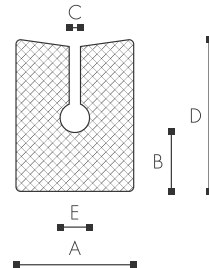

Type	A mm	B mm	C mm	D mm	E mm	Densité	Longueur	Quantité par carton	No. article
33x26 BC	26 $+1/-1$	12 $+1/-1$	3	33 $+1/-1$	6 $+1/0$	63 kg/m ³ $+2/-2$	460 m $\pm 2\%$	460 m/rol	KPPW33263000
33x26 CBC	26 $+1/-1$	12 $+1/-1$	3	33,5 $+1/-1$	6 $+1/0$	45 kg/m ³ $+2/-2$	460 m $\pm 2\%$	460 m/rol	KPPW33263007
33x26 CYC	26 $+1/-1$	12 $+1/-1$	3	33 $+1/-1$	6 $+1/0$	63 kg/m ³ $+2/-2$	460 m $\pm 2\%$	460 m/rol	KPPW33260006

NOMAPACK® WS 33x26 Edge-Pad CYC



- Protection efficace pour verre, miroirs, et objets fragiles en métal
- Sécable tous les 160 mm et découpé pour former un coin
- Renfort intérieur breveté
- Livré sur tourets

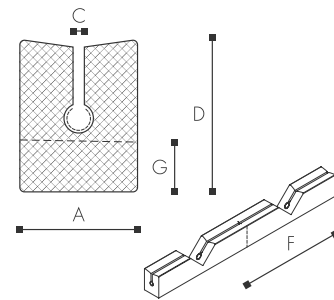

Type	A mm	G mm	C mm	D mm	F mm	Densité	Longueur	Quantité par carton	No. article
33x26 Edge-Pad CYC	26 $+1/-1$	11 $+1/-1$	3	33 $+1/-1$	160 $+7/-7$	63 kg/m ³ $+2/-2$	460 m $\pm 2\%$	460 m/rol	KPPW33260013

NOMAPACK® WS 33x26 Edge-Pad YC



- Protection pour verre, miroirs et objets fragiles en métal
- Sécable tous les 160 mm et découpé pour former un coin
- Protège efficacement les marchandises fragiles durant le transport et le stockage
- Livré sur tourets

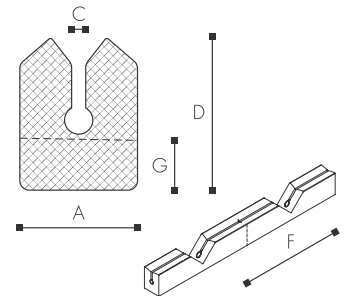

Type	A mm	G mm	C mm	D mm	F mm	Densité	Longueur	Quantité par carton	No. article
33x26 Edge-Pad YC	25 $+1/-1$	11 $+1/-1$	3 +	33 $+1/-1$	160 $+7/-7$	55 kg/m ³ $+2/-2$	460 m $\pm 2\%$	460 m/rol	KPPW33260001

NOMAPACK® WS 35x26



- Destiné à la protection de pare-brise surmoulés
- Disponible avec ou sans renfort intérieur
- Livré sur tourets

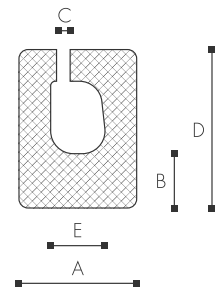

Type	A mm	B mm	C mm	D mm	E mm	Densité	Longueur	Quantité par carton	No. article
35x26 BC	26 $+1/-1$	12 $+1/-1$	3	35 $+2/-2$	12 $+1/0$	50 kg/m ³ $+2/-2$	350 m $\pm 2\%$	350 m/rol	KPPW35263000
35x26 CBC	26 $+1/-1$	12 $+1/-1$	3	35 $+2/-2$	12 $+1/0$	50 kg/m ³ $+2/-2$	350 m $\pm 2\%$	350 m/rol	KPPW35263001

NOMAPACK® WS 40x30



- Développé pour pare-brise à lèvres latérale intérieure
- Renfort breveté
- Livré sur tourets

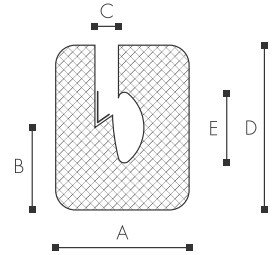

Type	A mm	B mm	C mm	D mm	E mm	Densité	Longueur	Quantité par carton	No. article
40x30 CBC	34 $\pm 2/2$	21 $\pm 1/1$	6	42 $\pm 2/2$	18 $\pm 1/1$	55 kg/m ³ $\pm 2/2$	270 m $\pm 2\%$	270 m/rdl	KPPW40303001

NOMAPACK® WS 45x26



- Protection de transport „universelle“ pour pare-brise à lèvres
- Livré sur tourets

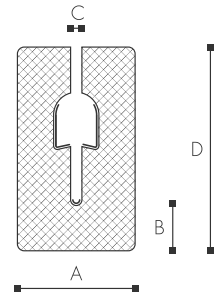

Type	A mm	B mm	C mm	D mm	Densité	Longueur	Quantité par carton	No. article
45x26 CBC	26 $\pm 1/1$	10 $\pm 1/1$	3	45 $\pm 2/2$	55 kg/m ³ $\pm 2/2$	270 m $\pm 2\%$	270 m/rdl	KPPW45263000

NOMAPACK® WS 60x30



- Développé pour pare-brise avec lèvre latérale extérieure
- Renfort intérieur breveté
- Livré sur tourets

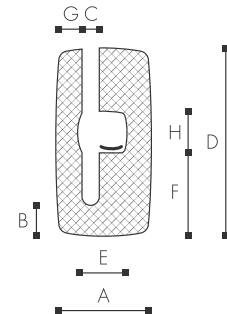

Type	A	B	C	D	E	F	G	H	Densité	Longueur	Quantité par carton	No. article
	mm	mm	mm	mm	mm	mm	mm	mm				
60x30 CBC	31 $+2/-2$	10 $+1/-1$	$+/-5,5$	61 $+3/-3$	16 $+1/-1$	27 $+2/-2$	8,5 $+1/-1$	13,5 $+1/-1$	45 kg/m ³ $+2/-2$	200 m $\pm 2\%$	200 m/col	KPPW60303000

Produits complémentaires

NOMAPACK® U

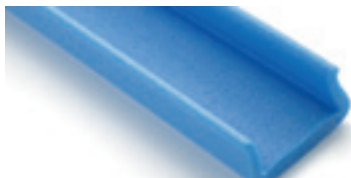

NOMAPACK® U, profilé efficace pour la protection des chants, quel que soit le type de courbe ou de coin. Il est disponible dans différentes dimensions et densités.

Nous pouvons également développer des profilés sur mesure, répondant aux spécifications du client.

NOMAPACK® L



NOMAPACK® L est disponible avec ou sans adhésif et constitue la protection idéale pour les coins et les arêtes.

NOMAPACK® C



NOMAPACK® C est utilisé en tant qu'élément distancier pour l'entreposage industriel. Dans sa version BTH, il protège de manière optimale les appareils sanitaires (douches, baignoires, vasques, etc). NOMAPACK® C offre également des solutions sur mesure pour de nombreuses autres applications.

